

contact@motoculture-sudmanche.com

Juvigny les Vallées

Espace
Motoculture
du Tertiaire

02 33 90 98 80



CATALOGUE AUTOMNE/HIVER 2024-2025

OFFRE VALABLE DU
01/10/2024 AU 15/02/2025
Dans la limite des stocks disponibles



Sommaire .

3	Robot sans fil SEGWAY
4	Robot sans fil STIGA
5	Robot filaire STIGA et TECHLINE
6	Motobineuse STAUB et ISEKI
7	Tondeuse débroussailleuse STAUB et ISEKI
8	Tondeuse carter acier et aluminium STAUB
9	Tondeuse carter acier STIGA et aluminium ISEKI
10	Autoportée rider et éjection latérale
11	Autoportée éjection arrière
12	Autoportée coupe frontale
13	Autoportée électrique
14	Accessoires autoportée Stiga
15	Tondeuse électrique
16	Coupe bordure et chargeur EGO
17	Multisystème EGO
18	Accessoire EGO et temps de charge batteries
19	Taille haie EGO
20	Tronçonneuse EGO
21	Elagueuse et tronçonneuse légère
22	Elagueuse et tronçonneuse légère
23	Débroussailleuse légère et semi pro
24	Débroussailleuse professionnelle et accessoires
25	Taille haie
26	Souffleur thermique et électrique
27	Nettoyeur haute pression monophasé, triphasé et thermique
28	Broyeur de branches et fendeuse de bûches
29	Quad AT5 et SSV HYTRACK
30	Quad AT6 SSV utilitaire et loisir
31	Equipement de la personne et accessoires QUAD

ROBOTS DE TONTE SANS FIL TECHNOLOGIE GPS - 4G



H500E 1499€

H800E 1749€

H1500E 2199€

H3000E 2699€



PACK DE RECHARGE CONNECTIVITE TTC		
S	1 an	29,90
M	2 ans	59,80
L	3 ans	89,70

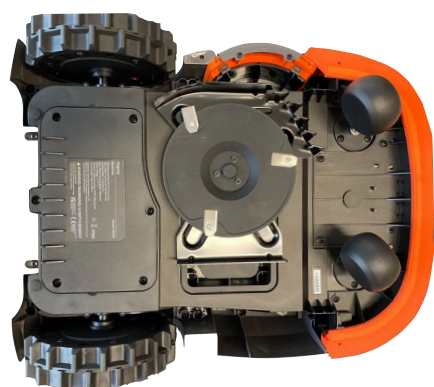

Coupe 21cm à 3 lames
Hauteur réglable de 30 à 60mm
sur tous les modèles

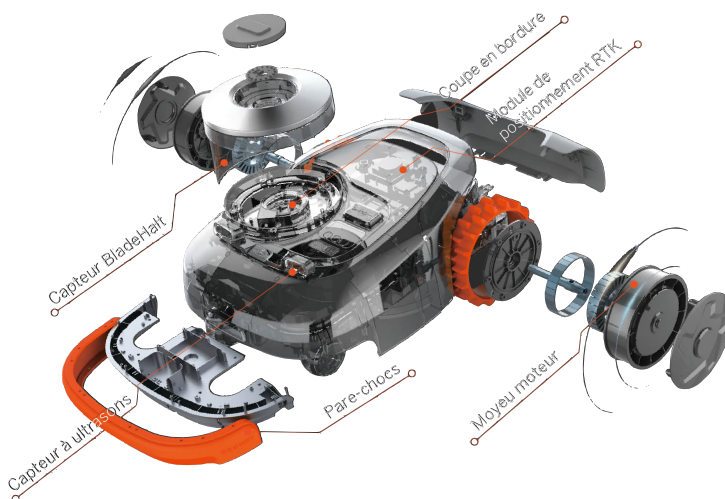

Modèle	Superficie M ²	Batterie 21,6V	Travail en min	Charge en min	Poids kg	Efficacité de tonte en m ² /h	Wi-Fi	4G	Années incluses
H500E	500	5,2	180	180	16,3	100	Oui	Non	-----
H800E	800	5,2	180	180	16,3	100	Oui	Oui	1
H1500E	1500	7,8	240	240	16,6	100	Oui	Oui	1
H3000E	3000	10,4	240	300	16,9	150	Oui	Oui	3

Capteur Vision Fence

Capteur à ultrasons

Câble d'extension 10M

Kit de lames 4 jeu de 3

Kit d'extension d'antenne Mât + rallonge 10M

Abris station compatible GPS



HA104

HA101

HA103

HA002E

HA001

H1A00E

299€

199€

49€

19€

49€

189€



ROBOTS DE TONTE SANS FIL TECHNOLOGIE GPS - G4



STIGA.GO App



A500 1699€

A750 1999€

A1000 2499€

A1500 2999€

A3000 3999€

A5000 4999€

A10000 6999€

Abris de station origine STIGA
Série G600-1200 et A750-1500
compatible GPS

1127001101
199€



1127002401
Série A3000-5000-10000

Modèle	Superficie M ²	Batterie 25,2V	Coupe cm	Hauteur mm	Travail en min	Charge en min	Poids kg	Nombre de zones
A750	750M ²	1 X 2,5AH	18 - 4 lames	20 à 60	60	120	8,5	5
A1000	1000M ²	1 X 2,5AH	18 - 4 lames	20 à 60	90	120	8,5	7
A1500	1500M ²	1 X 5,0AH	18 - 4 lames	20 à 60	150	120	8,5	10
A3000	3000M ²	1 X 5,0AH	26 - 6 lames	20 à 65	150	120	12,5	10
A5000	5000M ²	2 X 5,0AH	26 - 6 lames	21 à 65	270	120	13	10
A10000	10000M ²	2 X 6,0AH	26 - 6 lames	21 à 65	330	120	14	10



JUSQU'À 5 ANS DE GARANTIE

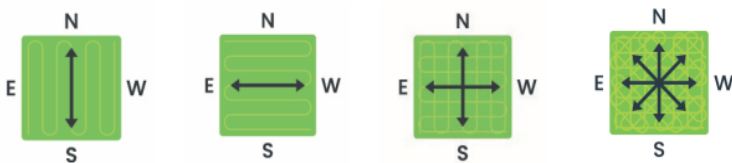

Rallonge d'antenne GPS ou chargeur 5M

Lames de rechange X12

Alimentation 2.0A pour antenne distante



69€

1127001001



59€

1127000901



129€

118204158/0

Rallonge d'antenne GPS ou chargeur 15M

Jeu de roues tout terrain

Alimentation 4.0A pour base robot



129€

1127002001



109€

1127002001



169€

118204159/0



Fixation sans déport de toit

29€

608146



Bouchon

6€

608073



Fixation avec déport de toit
Utiliser:

29€

6080N12



19€

608004

OU



11€

608010



12€

608006

Support fixation antenne GPS pour tube Galva 33*42



ROBOTS DE TONTE AVEC FIL



STIGA

G600 1309€



Disque à 4 lames



Clavier et réglage hauteur de coupe

G1200 1569€



TECH line

LX2.5 1990€



DX2.9 2290€



TECH line

L25I 3090€

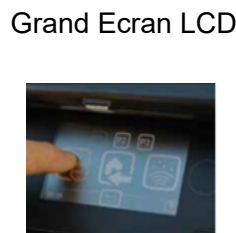

Garantie
2 ANS

ISEKI

staub

Garantie
3 ANS

475€



MB440L

Moteur LONCIN 148F 80cc
1 vitesse AV
4 fraises largeur 44 cm diamètre 300mm
Pas de disque protege plante
Roue de transport - Pic de terrage
Guidon réglable en hauteur
Poids 35kg



549€

ST1941R

Moteur R80 78.5 cm3
1 vitesse avant + 1 marche arrière
4 fraises largeur 50 cm
Disque protege plante
Roue de transport - Pic de terrage
Guidon réglable en déport et hauteur
Poids 39kg



649€



ST2961R



Moteur RATO R210 212Cm3
1 vitesse avant + 1 marche arrière
6 fraises largeur 60 ou 80 cm
Disque protege plante
Roue de transport - Pic de terrage
Guidon réglable en déport et hauteur
Poids 53kg



749€



ST3060RS2

Moteur RATO R210 212Cm3
2 Vitesses AV / 1 AR par inverseur mécanique
6 fraises largeur (4+2) 60 ou 90 cm
Transmission boulonnée
Disque protege plante
Roue de transport - Pic de terrage
Guidon réglable en déport et hauteur
Poids 58kg



1219€



STV3800

Moteur B&S 950 Series 208Cm3
Boîte à vitesse type séquentielle 2AV + 1AR
6 fraises (3+3) largeur 35-55-80cm
Transmission boulonnée
Disque protege plante
Roue de transport - Pic de terrage
Guidon réglable en déport et hauteur
Poids 60kg



1150€



SA150

Moteur SUBARU EX170HC
Boîte de vitesse mécanique 1 AV - 1 AR
6 fraises largeur 50 ou 84 cm
Pont en aluminium renforcé
Transmission par chaîne
Disque protege plante
Roue de transport - Pic de terrage
Guidon réglable en déport et hauteur
Poids 62kg



1350€



480R

Moteur 4 temps RATO R180 179 cm3
Vitesses: 1AV + 1AR
Transmission à bain d'huile
Pont aluminium renforcé
Fraise arrière de 48cm
Guidon réglable en hauteur avec outils
Roue 350x6
Poids 62Kg

2590€



Double rotation des fraises



STR56

Moteur SUBARU EP170HC 179 cm3
Vitesses: 2AV + 1AR
Différentiel avec blocage
Transmission à bain d'huile
Pont aluminium renforcé
Fraise arrière de 50cm, 12 couteaux
Guidon réglable en hauteur
Poids 86Kg

Garantie
2 ANS

ISEKI



DB520B



749€

Moteur B&S série 675Exi 163cc
Largeur de coupe 52 cm
Tractée 1 vitesse
Roues libres (permet de tourner sans effort)
Grandes roues arrières 42cm
Réglage hauteur : 40-60-80 mm
Guidon réglable en hauteur
Ejection latérale

staub

Garantie
3 ANS

MULCHING

779€



SDM487

Moteur RATO 170Cm3
Largeur de coupe 45 cm
Tractée 1 vitesse avant 2.8Km/h
Grandes roues arrières à effet différentiel
Réglage hauteur: 55-80-95 mm

staub

staub

SD517



990€

Moteur 4 temps RATO RV170 - 170cc
Largeur de coupe 51 cm
Tractée 1 vitesse avant 2.8Km/h
Grandes roues arrières à effet différentiel
Réglage hauteur : 55-70-90-110 mm
Ejection latérale

1190€



SD158

Moteur 4 temps YAMAHA MA190 190Cm3
Largeur de coupe 51 cm
Tractée 1 vitesse avant 2.8Km/h
Grandes roues arrières à effet différentiel
Réglage hauteur : 55-70-90-110 mm
Ejection latérale

staub

SDP158



1690€

Moteur 4 temps YAMAHA MA190V 190Cm3
Largeur de coupe 51 cm
Variateur de vitesses 2 à 4.2 km/h
Grandes roues arrières avec roues libres
Réglage hauteur : 55-70-90-110 mm
Ejection latérale

staub

SDP458



1990€

Moteur YAMAHA MA 190 190cm3
Largeur de coupe 52cm
Tractée 2 vitesses avant (2.6-3.2km/h) / 1 arrière
Roues arrières agraires 350x6
Plateau oscillant
Lame déportée et débrayable
Guidon réglable en hauteur et en déport
Poids 75Kg

PRO

LOCATION

Demi journée 45€
Journée 75€
Week-End 125€
Caution 400€

Demi journée 95€
Journée 140€
Week-End 200€
Caution 1000€





1

S500TKCONFORT

Dispo Avril 2025



2

SH530TK

449€



3

S500TKE

590€



4

SC530THX

720€



S5000TK

5

739€



S5300TKPRO

7

999€

Garantie
5 ANS



S5300TK

6

759€

S5300VBD

8

1350€

Caractéristiques	1	2	3	4	5	6	7	8
Moteur	Emak K605	Emak K655	Emak K655I	HONDA GCVx 170	EMAK K650	EMAK K800	EMAK K800	B&S 750EX
Cylindr� cm3	139	166	166	166	159	196		196
Carter en cm	Acier 46	Acier 51	Acier 46	Acier 51	Alu 46	Alu 51		Alu 53
Tract�e / vitesse	1	1	1	1	1		1	Variateur
R�glage coupe	Centralis�	Centralis�	Centralis�	Centralis�	Centralis�		Centralis�	
Hauteur en mm	28 � 75	28 � 75	28 � 75	28 � 75	30 � 70		30 � 70	
Bac en Litres	70	60	70	70	80		80	
Poids en Kg	33	37.4	31.5	34	43		52	
Obturbateur mulching	S�rie	Option	Option	S�rie	S�rie		S�rie	
Les + Produits :			D�marrage �lectrique	Ramassage 4 en 1			Roue aluminium bandage caoutchouc + renfort caisse	

COLLECTOR48S ①

COMBI 748V ②

COMBI 55 SVEQH ③



Dispo Avril 2025

STIGA

595€



Garantie 2 ANS



599€



Les + Produits : Démarrage électrique
Vitesses variables

ISEKI

Garantie 2 ANS

SWE5210VS4 ④

-10% à déduire
Jusqu'au 15/02/2025



1190€



SW8210BAE4 ⑤ 1790€

Excellent ramassage grâce à la turbine

SW8210BAE4HD ⑥ 1890€

+ Roue plus grande, renfort de guidon
Renfort de caisse intérieur, par-choc avant

SW8210BHAE4HD ⑦ 1999€

+ Transmission hydrostatique



Caractéristiques	①	②	③	④	⑤ ⑥ ⑦
Moteur	Briggs & Stratton	Honda GCVX145	HONDA GCV ex	Briggs & Stratton	Honda GXV160
Cylindré cm3	125	145	163	190	163
Carter en cm	Acier 46	Carter 46	Acier 53	Aluminium 52	Aluminium 53
Tractée / vitesse	1	1	Variateur	Variateur 2,5 à 4,5	2
Entrainement	Courroie	Courroie	Courroie	Courroie	Cardan
Embrayage lame	Non	Non	Non	Non	Oui
Réglage coupe	Centralisé	Centralisé	Centralisé	Centralisé	Individuel
Hauteur en mm	25 à 65	22 à 80	25 à 80	30 à 85	22 à 82
Bac en Litres	60	60	70	75	75
Poids en Kg	27	35	41	56	62

2390€

Garantie
2 ANS

3290€

Garantie
5 ANS

2290€

Garantie
2 ANS

STIGA



COMBI372H ①

staub



ALIZE12.5KH ②

STIGA



TORNADO398 ③

STIGA

3190€

Garantie
2 ANS

STIGA

4990€

Garantie
2 ANS

STIGA

6200€

Garantie
2 ANS

TORNADO5108W ④



TORNADO 7108W ⑤



TORNADO9121HW ⑥



Tableau de bord:

Leds

Affichage
digital

Caractéristiques	①	②	③	④	⑤	⑥
Moteur	Stiga 400	Emak K1250	Stiga ST450	Stiga 550	Stiga ST 650	Honda GXV630
Cylindr� cm3 / Nbre cyl.	414 1 Cylindre	414 1 Cylindre	432 1 Cylindre	586 2 Cylindres	635 2 Cylindres	688 2 Cylindres
Transmission hydrostatique	A la main	Au pied	Au pied	Au pied	Au pied	Au pied
Largeur de coupe cm	72	72	98	108	108	121
Nombre de lame(s)	1	1	2	2	2	3
Embrayage lame	Manuel	Electrique	Electrique	Electrique	Electrique	Electrique
Hauteur de coupe	7	7	7	7	7	7
Hauteur en mm	30 � 80	35 � 85	25 � 80	25 � 80	30 � 90	30 � 90
Bac en Litres	170	170	-----	-----	-----	-----
Poids en Kg	162	180	157	180	229	323
Obturateur mulching	Option	S�rie	Option	Option	Option	Option

MADE IN ITALY



Garantie 2 ANS

TIGAR

ESTATE384H ①

2790€



Garantie 2 ANS

TIGAR

ESTATE792WSE

3490€



Garantie 2 ANS

MADE IN AUSTRIA
solo by AL-KO

T15/93-7HDA ②

3490€



BONS PLANS

Garantie 2 ANS

MADE IN AUSTRIA
solo by AL-KO

T16/105-6HDV2 ③

3990€



Garantie 2 ANS

TIGAR

ESTATE792W ④

4490€

ESTATE 7102W ⑤

4990€



Garantie 2 ANS



49€
BS10

Chargeur intelligent autoporté et moto



199€
SR609

Jeu de rampe pliante



109€
XVS400

Lève autoporté à vis 400kg

Caractéristiques	①	②	③	④	⑤
Moteur	Stiga ST450	Loncin 452	Briggs&Straton Série 7160	Stiga ST600	Stiga ST600
Cylindrée cm3 / Nbre cyl.	432 1 Cylindre	452 1 Cylindre	656 2 Cylindres	586 2 Cylindres	586 2 Cylindres
Transmission hydrostatique	Au pied	Au pied	Au pied	Au pied	Au pied
Largeur de coupe cm	84	93	105	92	102
Nombre de lame(s)	2	2	2	2	2
Embrayage lame	Electrique	Electrique	Electrique	Electrique	Electrique
Hauteur de coupe	7	7	7	7	7
Hauteur en mm	25 à 80	30 à 90	30 à 90	30 à 90	30 à 90
Bac en Litres	200	220	310	300	300
Poids en Kg	181	235	255	217	233
Obturbateur mulching	Option	Série	Option	Option	Option

STIGA®



2999€

PARK300W avec coupe COMBI85MQ

Moteur STIGA ST 400 monocylindre
Cylindrée 414 cm³
Transmission hydrostatique aux roues arrières
Direction non assistée
Coupe COMBI85MQ : 85cm à deux lames
Relevage manuel de la coupe de 25 à 85mm
Embrayage manuel de la coupe
Ejection arrière ou mulching
Dimensions roue avant / arrière: 14x600-8 (STARCO 160/50-8)
Poids: 175 kg
Dimensions: L1681 mm * l 770 mm * h 1171 mm



4799€

PARK500W avec coupe COMBI95ELQ+

Moteur STIGA ST 550 Twin bicylindre
Cylindrée 586 cm³
Transmission hydrostatique aux roues arrières
Direction assistée
Coupe COMBI95+ : 95cm à deux lames
Relevage électrique de la coupe de 25 à 85mm
Embrayage électrique de la coupe
Basculement de la coupe pour le nettoyage sans rien démonter (Quickflip)
Ejection arrière ou mulching
Dimensions roue avant / arrière: 16x7.50-8
Poids produit 188 kg
Dimensions: L1960 mm * l 864 mm * h 1236 mm



8999€

PARK700WX avec coupe COMBIPRO110QPLUS

Moteur STIGA ST 600 Twin Powered
Cylindrée 586 cm³
Transmission hydrostatique aux 4 roues
Direction assistée
Coupe COMBIPRO110Q+ : 110cm à trois lames
Relevage électrique de la coupe de 25 à 90mm
2 roues anti-scalp pivotantes
Transmission par courroie trapézoïdale
Embrayage électrique de la coupe
Basculement de la coupe pour le nettoyage sans rien démonter (Quickflip)
Ejection arrière ou mulching
Dimensions roue avant / arrière: 16x7.50-8
Poids net 211 kg
Dimensions: 1960 X 684 X 1236 mm



Système "Quickflip"

Basculez votre coupe pour
la nettoyer sans outils

100% ELECTRIQUE

5 YEAR
TOOL
Warranty

3 YEAR
BATTERY
Warranty

ARC
LITHIUM
56V

EGO
POWER BEYOND BELIEF.

STIGA®

ePower

ZT4201E



jusqu'a 10000M²

A partir de :

5490€

Moteur électrique équivalent à une puissance de 22Ch
Coupe 107cm éjection latérale - 10 hauteur de coupe - obturateur mulching inclus
Vitesse des lames ajustable 2400trs à 3200trs + mode Turbo
3 modes de conduite (Control, Standard, Sport)
Vitesse d'avancement réglable AV 13km/h - AR 5.6km/h
Support téléphone avec prise USB - bluetooth
Compatible avec toutes les batteries EGO 15 Ah minimum
Chargeur mural ultra rapide 1600W inclus charge de 40Ah en deux heures
Poids 185kg
Pas de courroies

GYRO500



5000M²

5990€

Moteur électrique 40Ah / 2.000 Wh
Coupe 98 cm éjection latéral ou mulching
8 positions de 25 à 105mm
Vitesse d'avancement jusqu'à 11 Km/h
Connecté, prise USB, bluetooth
Chargeur rapide inclus
Garantie 2 ans

SWIFT372E



TR3801E

jusqu'a 10000M²

A partir de :

6100€

Moteur électrique équivalent à une puissance de 21Ch
Coupe 98cm éjection arrière à 2 lames - 12 niveaux (25mm à 100mm)
Vitesse d'avancement réglable AV 10km/h
Tableau de bord et de controle intuitif à affichage digital
Eclairage 32 Leds à l'avant et indicateur de recul
Support téléphone avec prise USB - Connectivité Bluetooth
Compatible avec toutes les batteries EGO 15 Ah minimum
Chargeur mural ultra rapide 1600W inclus
Charge de 40Ah en deux heures
Poids 171kg



2000 M²

3500€

Moteur électrique 48V / 1100 Wh - 4000W à 3500 trs/min
Capacité de la batterie 25 Ah (2x5Ah + 2x7.5Ah)
Coupe 72 cm - 6 positions de 30 à 80mm
Dimensions roue avant/arrière : 13x5.00-6 / 15x6.00-6
Tableau de bord à LED - chargeur externe inclus
Garantie 2 ans
Kit attache-remorque et kit mulching en option

ESTATE384E **3000M²**

4439€

Moteur électrique 48V - 30Ah / 1.500 Wh - 3000 Trs/min
Ejection arrière coupe 84 cm - 7 positions de 25 à 80mm
Vidange du bac 240 Litres manuel depuis le siège
Dimension pneus AV/AR : 15.600-6 / 18.850-8
Prise USB - bluetooth - chargeur rapide inclus - phare Led
Garantie 2 ans



ESTATE798E **7000M²**

7990€

Idem Modèle 384E
Batterie 48V - 64Ah
Ejection arrière coupe 84 cm

Désignation	Référence	Prix TTC	Visuel N°
Attache remorque Estate MP84-MP98	299900395/0	69€	1
Attache remorque Estate TC92-102-122	299900006/0	69€	2
Attache remorque Estate TCHE102-122	299901006/0	69€	3
Attache remorque Tornado SD98-108	299900385/0	69€	1
Attache remorque Tornado TC108-118	210000000/17	69€	4
Défecteur arrière Swift 372e	299900311/0	139€	5
Défecteur arrière MP84/98	299900310/0	139€	6
Défecteur arrière TC92-TC102-TC122-TCHE 102-122	299900016/0	139€	7
Obturateur Mulching Swift 372e	299900044/0	99€	8
Obturateur Mulching Combi 166	299900135/0	99€	9
Obturateur Mulching Combi 372	299900036/0	99€	10
Obturateur Mulching MP84	210205000/19	99€	11
Obturateur Mulching MP98	210205001/19	99€	11
Obturateur Mulching TC92	299900038/1	99€	12
Obturateur Mulching TC102	299900055/0	99€	12
Obturateur Mulching TC122	299900046/0	99€	12
Obturateur Mulching TCHE102	299901055/0	99€	13
Obturateur Mulching SD98	299900341/0	99€	14
Obturateur Mulching SD108	299900346/0	99€	15
Obturateur Mulching SD118	210300001/21	99€	16

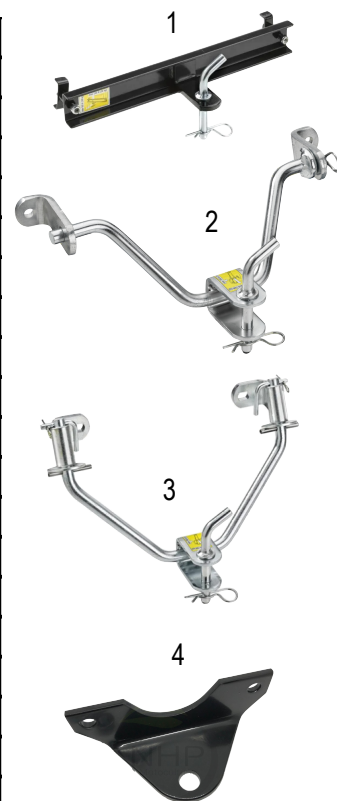

5



6



7



8



9



10



11



12



13



14



15



16



LM1702E

500M²

Batterie 4.0Ah
et
chargeur standard
inclus



709€

Carter 42Cm en polypropylène, vitesse variable
Hauteur centralisée 7 positions, bac de 55 Litres
Stockage à la verticale, poids sans la batterie 25kg
Obturbateur mulching en option: ABP1710

Carter 47Cm en polypropylène
Vitesse variable
Hauteur centralisée 7 positions
Bac de 55 Litres
Stockage à la verticale
Poids sans la batterie 26kg
Obturbateur mulching en option
ABP1900

Batterie 5.0Ah
et
chargeur rapide
inclus



LM1903E

800M²

819€

Batterie 7.5Ah
et
chargeur rapide
inclus

LM2135E

1000M²

1089€



Carter 52Cm en polypropylène, vitesse variable
Hauteur centralisée 5 positions
Bac de 70 Litres
Stockage à la verticale
Poids sans la batterie 26kg
Obturbateur mulching en option
ABP2100D-E

Prix du kit:



Prix seul:



EGO
POWER BEYOND BELIEF.



1499€

LMX5300E

Carter 53Cm en aluminium, tractée vitesse variable
Hauteur centralisée 8 positions, bac de 85 Litres
Bumper à l'avant, Coffre pour deux batteries
Poids sans la batterie 43kg

BA2800T

**UNE BATTERIE
5AH GRATUITE
Dès 899€ TTC
d'achat**



D'une valeur de 279€

Jusqu'au 30/06/2025

ST1300E

ST1400EST

ST1510EF

ST1610ET

315€

170€

375€

230€

425€

285€

509€

325€

BC3800E

STX4500

BCX4500E

CHARGEUR EGO 56V

CH2100E

69€

CH5500E

109€

CH7700E

159€

395€

469€

PRO

PRO

499€

BATTERIE EGO 56V

(Voir détail page batterie)

Prix du kit:



Prix seul:

Autonomie en min.
avec batterie:

Modèle	Ø du fil en mm	Coupe en cm	Vitesse(s) trs/mn	Poids sans batterie kg	Composition du Kit Détail autonomie	Autonomie en min. avec batterie:			
						2,5 ah	4,0ah	5,0ah	7,5ah
ST1300E	2	33	2: 5200-6500	2,7	Batterie BA1400T 2,5ah Chargeur lent CH2100E	70	110	140	210
ST1400EST	2,4	35	2: 3500-5800	3,4	Batterie BA1400T 2,5ah Chargeur lent CH2100E	60	90	120	165
ST1510EF	2,4	38	2: 4000-5800	3,2	Batterie BA1400T 2,5ah Chargeur lent CH2100E	30	50	60	90
ST1610ET	2,4	40	Variable de 4000 à 5800	3,2	Batterie BA2240T 4.0ah Chargeur lent CH2100E	30	50	60	90
BC3800E	2,4	38	2: 4500-6000	4,4	Pas de kit de disponible	20	32	45	65
STX4500	2,7	45	3: 3500-4500-5200	4,1	Pas de kit de disponible	NC	NC	75	115
BCX4500E	2,7	45	3: 3500-4500-5200	5,1	Autonomie avec tête fil Autonomie avec couteau	NC	NC	75 140	115 220

















Tête Powerload
Enroulement électrique
automatique du fil sur les modèles

ST1400EST-ST1510EF-ST1610ET



Prix seul:  Prix du kit: 

EGO
POWER BEYOND BELIEF.

PH1400E	①	Bloc moteur sélecteur 2 vitesses changement rapide des outils Poids 2.7kg Lg total 97cm	 249
STA1500	②	Embout débroussailleuse tête fil 38cm à recharge rapide, poids 1,6kg, Lg 97cm	 120
BCA1200E	③	Embout débroussailleuse couteau 30cm, poids 1,8kg, Lg 102cm	 120
HTA2000E	④	Embout taille haie lame 51cm, réglable de 0° à 180, 9 angles, poids 2,2kg, Lg 120cm	 255
HTA2000S	⑤	Embout taille haie lame 51cm, réglable de 0° à 180, 9 angles, poids 2,3kg, Lg 160cm	 235
EA0800	⑥	Embout dresse bordure, lame 25cm, profondeur réglable, poids 2,3kg, lg 92cm	 150
PSA1000	⑦	Embout tronçonneuse guide 25cm, vitesse chaîne 15m/s, poids 1,9kg, Lg 142cm	 170
EP7501	⑧	Rallonge en carbone, poids 0.6kg, lg 78cm	 120
BBA2100	⑨	Embout balai 2 brosses à poils durs diamètre 1,5mm, poids 5kg, lg 102cm	 285
CTA9500	⑩	Embout bineuse largeur 24cm, poids 3,9kg, lg 102cm	 229
STA1600	⑪	Embout débroussailleuse carbone tête fil 40cm recharge automatique, poids 1,5kg, 97cm	 160
PH1420E	⑫	IDEM PH1400 + carbone, arbre renforcé, prévue pour tête Powerload, 2.7kg, Lg 97cm	 305
MHCC1002E	① ⑤ ⑦	Comprend sangle, batterie BA1400T 2,5ah et chargeur rapide CH5500E	 849
MHSC2002E	① ② ⑤ ⑦ ⑥	Comprend sangle, batterie BA1400T 2,5ah et chargeur rapide CH5500E	 1249



BH1001

Harnais porte batterie
Compatible avec tous les outils
Poids 2,2kg

169€



BHX1001

Harnais porte batterie
avec ceinture ventrale
Option: AHP1500
Poids 2,9kg

229€



AHP1500

Coussin de hanche
pour harnais BHX1001
pour utiliser la
débroussailluse

32€



LT1000E

Projecteur portable
Puissance maxi 10000 lumens
5 régalge de luminosité + Boost
Eclairage sur 360°
Crochets suspension plafond

289€



PAD1500E

Convertisseur 230V
1 prise 240V
2 ports USB
Puissance 150W
Idéal pour:
Téléphone portable
Ordinateur portable
Caméra

119€

Accessoires EGO



RTX2300

Rotocut 230mm
Réducteur en aluminium
2 lames à contre rotation
Acier haute résistance
Poids : 1.9Kg

299€



FN1800E

Ventilateur brumisateur
Capacité de refroidissement de 50 m2
Volume d'air 7 000 m3/h
Vitesse air 10,3 m/s
Rotation des pales de 50 à 1750 Trs/min
2 modes de brumisation
5 réglages de vitesse + 1 Boost
Angle réglable sur 225°

559€

PAD5000E

Convertisseur 230V
500W

199€



Temps de charge batteries EGO 56V

Modèle	Batterie en (ah)	Capacité en (W/h)	Poids en (kg)	CH2100E	CH5500E	CH3200E	CH7000E	PRIX TTC
BA1400T	2,5	140	1,2	50	30	35	< 30	139€
BA2242T BA2240T	4,0	224	2,2 1,9	80	30	55	< 30	229€
BA2800T	5,0	280	2,2	100	40	80	30	279€
BA4200T	7,5	420	2,8	145	60	100	45	429€
BA5600T	10,0	560	3,4	190	70	90	60	569€
BA6720T	12,0	672	3,6	190	80	90	75	679€

CHT2001E

109€



TAILLE BUISSON + COUPE HERBE

HT2410E

375€
229€

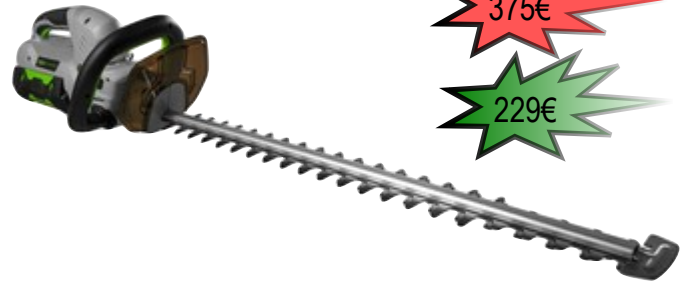

HT2600E

409€
255€



HT5100E

499€
295€



EGO
POWER BEYOND BELIEF.

HT6500E

309€



HTX6500E

419€



PRO

BH1001
(voir pages accessoires)

Prix du kit:



Prix seul



Modèle	Coupe en mm	Tranchant	Vitesse(s) trs/mn	Poignée pivotante	Poids sans batterie kg	Composition du Kit	Autonomie en min. avec batterie:			
							2,5 ah	4,0ah	5,0ah	7,5ah
CHT2001E	200	Simple	2400	Non	2,7	Batterie CBA0240 12V 2,0ah + Chargeur CCH0450E	2,0ah 70			
HT2410E	610	Simple	3000	Non	3,0	Batterie BA1400T 2,5ah + Chargeur lent CH2100E	75	120	150	225
HT2600E	660	Simple	3400	Oui	3,1	Batterie BA1400T 2,5ah + Chargeur lent CH2100E	60	90	120	180
HT5100E	510	Double	2800 et 3200	Oui	3,6	Batterie BA2240T 4.0ah + Chargeur rapide CH5500E	40	70	82	125
HT6500E	650	Double	2800 et 3200	Oui	3,8	Pas de kit de disponible	33	60	72	110
HTX6500E	650	Double	Jusqu'à 3200	Oui	3,9	A utiliser avec le sac à dos porte batterie BH1001	NC	55	70	105



KP6

119€



KVS6000

419€



CS1400E

435€

265€

CS1610E



559€

295€

CS1800E



329€

CS2000E



509€

CSX5000



599€

Prix du kit: **EGO**
POWER BEYOND BELIEF.

PRO

Prix seul:

*Basé sur des coupes de 100 mm x 100 mm
NC Non Communiqué

Autonomie en min
ou en nombre de coupes*
(cps) avec batterie de:

Modèle	Guide en cm	Vitesse en m/s	Connecté	Ecran LCD	Poids sans batterie kg	Equipement du modèle Composition du Kit	2,5 ah	4,0ah	5,0ah	7,5ah
KP6	15	10	Non	Non	1,6	Graissage par poirette 1 batterie 18V - 1,5ah+ chargeur + boîte de rangement	NC	NC	NC	NC
KVS6000	16	10	Non	Oui	1,6	Graissage automatique 2 batteries 21,6V - 4,0ah chargeur + boîte de rangement	NC	NC	NC	NC
CS1400E	35	13,5	Non	Non	3,8	Tension sans outils de la chaîne Batterie BA1400T 2,5ah Chargeur lent CH2100E	130 cps	220 cps	150 cps	450 cps
CS1610E	40	20	Non	Non	4,1	Tension sans outils de la chaîne Batterie BA280T 5,0ah Chargeur rapide CH5500E	130 cps	220 cps	150 cps	450 cps
CS1800E	45	20	Non	Non	4,5	Tension automatique de la chaîne Vendue seule	130 cps	220 cps	150 cps	450 cps
CS2000	50	25	Oui	Oui	5,9	Réglage via application Vendue seule	NC	NC	NC	NC
CSX5000	50	30	Oui	Oui	6,2	Réglage via application Vendue seule	NC	NC	NC	NC

GSTH240Garantie
2 ANS**Nouveau!**Cylindrée: 25.4cm³
Puissance: 950w
Guide 25 cm
Chaîne 3/8Picco
Poids: 3.2 kg**259€****CS303T**Garantie
5 ANSCylindrée: 31cm³
Puissance: 1040w
Guide 30 cm
Chaîne 3/8Picco
Poids: 3.5 kg**299€****GST250**Garantie
5 ANSCylindrée: 25.4cm³
Puissance: 1000w
Guide 25 cm
Chaîne 3/8Picco
Poids: 2.7 kg**359€****GST360**Garantie
5 ANSCylindrée: 35.1cm³ Euro2
Puissance: 1470w
Guide 35 cm
Chaîne 3/8Picco
Poids: 3.9kg**395€****MS194T**
STIHLGarantie
2 ANSCylindrée: 31.8cm³
Puissance: 1400w
Guide 35cm
Chaîne 3/8Picco
Poids: 3.3 kg**479€****MS201TCM**
STIHLGarantie
2 ANSCylindrée: 25.4cm³ Euro2
Puissance: 950w
Guide 25 cm
Chaîne 3/8Picco
Poids: 3.2 kg**899€**

A partir de:

34€

A partir de:

16€**PCC**Huile filante
Propriétés anti-usure**14€90****EUROSINT**Huile moteur deux temps à
base d'huiles synthétiques
1 Litre
Dosage 100 ml pour 5 l
Norme ISO: L-EGD**13€60****GSH400**Cylindrée: 40cm³
Puissance: 1700w
Guide 35cm
Chaîne 3/8picco
Poids: 4.5 kg**189€****GS371**Cylindrée: 35.2cm³
Puissance: 1800w
Guide 35cm
Chaîne 3/8picco
Poids: 4.3 kg**359€****GS411**Cylindrée: 39cm³
Puissance: 1900w
Guide 41cm
Chaîne .325"
Poids: 4.4 kg**459€****GS451**Cylindrée: 42.9cm³
Puissance: 2100w
Guide 41cm
Chaîne .325"
Poids: 4.5 kg**509€****GS520**Cylindrée: 51.7cm³
Puissance: 2500w
Guide 46cm
Chaîne .325"
Poids: 5 kg**499€**

Reprise 100€ déduite soit :

**MS231 599€**Cylindrée: 40.6cm³
Puissance: 2000w
Guide 40cm
Chaîne .325"
Poids: 4.9 kg**MS231C-BE 639€****MS251 689€**Cylindrée: 45.6cm³
Puissance: 2200w
Guide 45cm
Chaîne .325"
Poids: 4.9 kg**MS251C-BE 729€****COMPACT****199€**Livré avec 3 meules
diamètres 145mm
Puissance 214W
2800 trs/min
Eclairage LED**C-BE** = Modèle MS231-251
Assistance au démarrage
Poire amorçage
Tension de la chaîne sans outils

ECHOGarantie
5 ANS

Nouveau!

Cylindrée: 42.9cm³
Puissance: 2300w
Guide 40cm
Chaîne .325"
Poids: 4.3 kg

CS4310SX

750€

Cylindrée: 50.2cm³
Puissance: 2570w
Guide 45 cm
Chaîne .325"
Poids: 4.7kg

CS501SX

799€

Cylindrée: 59.8cm³
Puissance: 3320w
Guide 60 cm
Chaîne 3/8R
Poids: 6.2 kg

CS621SX

Cylindrée: 73.5cm³
Puissance: 4100w
Guide 70 cm
Chaîne 3/8R
Poids: 6.7 kg

CS7310SX

1240€

Reprise 270€ déduite soit : **995€**

MS261CM 999€

Cylindrée: 50.2cm³
Puissance: 3000w
Guide 45 cm
Chaîne .325"
Poids: 4.9 kg**STIHL**Garantie
2 ANS

MS362CM 1239€

Cylindrée: 59cm³
Puissance: 3500w
Guide 50cm
Chaîne 3/8R
Poids: 5.6 kg

MS400CM 1329€

Cylindrée: 66.8cm³
Puissance: 4000w
Guide 55 cm
Chaîne 3/8R
Poids: 5.8 kg**PRO**

MS462CM 1579€

Cylindrée: 72.2cm³
Puissance: 4400w
Guide 55 cm
Chaîne 3/8R
Poids: 6.0 kg

MS500I 1949€

Cylindrée: 79.2cm³
Puissance: 5000w
Guide 63 cm
Chaîne 3/8R
Poids: 6.2 kg

ACCESSOIRES

MS661CM 1899€

Cylindrée: 91.1cm³
Puissance: 5400w
Guide 80 cm
Chaîne 3/8R
Poids: 7.4 kg

SPARTA250TR

FS50CE

BCH250S

SPARTA250S3D

BC241S-BC241T



229€

309€

Sous coque Lg 15m



5€60

63040224

FIL Ø 1.6

63040225

FIL Ø 2.0

63040226

FIL Ø 2.4



249€

299€

OLEOMIX

Carburant Alkylate prêt à l'emploi
pour moteurs 2 temps
Huile haute performance biodégradable
Bidon de 5 Litres
Stable durant 3 ans



28,20€



419€

449€

5

Recharge du fil par l'insertion de
disques prêts à l'emploi.



FS94RCE-FC94CE

BC350S-BS350T

FS240R - FC240CE



559€

599€



669€

729€



759€

799€

Caractéristiques	1	2	3	4	5	6	7	8
cylindrée cm ³	25,4	27,2	25,4	25,4	21,7	24,1	36,3	37,7
Puissance w	800	800	900	800	900	900	1400	1700
Poids kg	4,5	4,5	5,8	5,6	4,5 - 4,7	4,6 - 4,9	6,9 - 7,4	6,6 - 7,1
Démarrage assistée	Non	Oui	Oui	Non	Oui	Oui	Oui	Non - Oui
Harnais	Sangle	Sangle	Sangle	Sangle	Sangle-Harnais	Sangle-Harnais	Sangle-Harnais	Sangle-Harnais
Poignée Guidon	Poignée	Poignée	Poignée	Poignée	Poignée-Guidon	Poignée-Guidon	Poignée-Guidon	Poignée-Guidon
Couteau	ne se monte pas	Plastique	Oui	Oui	Oui	Option - Oui	Oui	Option - Oui
Tête fil	Oui	Oui	Oui	Oui	Oui	Oui - Option	Oui	Oui - Option
Garantie	5 ans	2 ans	2 ans	5 ans	5 ans	2 ans	5 ans	2ans

BC400T

FS261CEM

FS361CEM

BC530T

BC550
MASTER

1
729€



2
839€



3
949€



4
799€



5
889€

FS411CEM

BCH400BP

G500

Visière Pro
3M
99€

63040138

FIL Ø 3mm
Lg 56m
Haute résistance
28€90

63070003R

Harnais Luxe
Pro
69€



6
949€



7
459€



333085
Visière 1er Prix
Réglage crémaillère
15€90



63040271
FIL Ø 3mm
Lg 223m
Haute résistance
65€90



63119013
Tête multiligne
Montage universel
39€90



8
959€



0324030
Tête "SPEED"
Montage universel
37€90



63129015
Tête Load&Go
Recharge facile
Bumper renforcé
37€



1818439
Couteau ronce
16€90



1818428
Couteau étoile
19€



Caractéristiques	1	2	3	4	5	6	7	8
cylindrée cm ³	44	41,6	37,7	51,7	51,7	41,6	40,2	44
Puissance w	1838	2000	1700	2400	2400	2000	1500	1830
Poids kg	8,3	7,7	8,6	9,9	9,9	8,7	9,9	8,3
Démarrage assistée	Oui	Oui	Oui	Oui	Oui	Oui	Oui	Oui
Réglage guidon sans outils	Oui	Oui	Oui	Non	Oui	Oui	x	x
Système anti-vibration	Oui	Non	Oui	Non	Oui	Oui	Silent bloc	Ressort
Couteau Etoile	255mm	255mm	300mm	255mm	255mm	300mm	255mm	255mm
Tête fil	Load&Go	Option	Option	Load&Go	Load&Go	Option	Load&Go	Load&Go
Garantie	5 ans	2 ans	2 ans	5 ans	2 ans	2 ans	2 ans	5 ans

Harnais double sur tous les modèles

HS45.600

Garantie
2 ANS

STIHL

Cylindrée: 27,2cm³
Puissance: 750w
Coupe 60 cm
Chaîne 3/8picco
Poids: 5.0 kg

349€



Garantie
5 ANS

THY61

489€



Oleo-Mac

Moteur KAWASAKI
Cylindrée: 22,5cm³
Puissance: 630w
Coupe 57cm
Poignée arrière pivotante
Poids: 4.8 kg

SEMI
PRO

HS56.600

599€

HC246P

Oleo-Mac

Cylindrée: 21,7cm³
Puissance: 750w
Coupe 60cm
Poignée pivotante
Système antivibration
Poids: 5.2 kg



ErgoStart
Le démarrage ultra-facile

STIHL

Cylindrée: 21,4cm³
Puissance: 650w
Coupe 60cm
Poids: 4.5 kg

Reprise 120€ déduite soit : **429€**

12€90

16€



Anti-résine
400ml



1816664

Réduction SNR30 db
Marque Earline

Cylindrée: 22,7cm³
Puissance: 700w
Coupe 60cm
Poignée pivotante
Système antivibration
Poids: 5.4 kg

HS82R.600

719€

STIHL

PRO



Version courte
180cm

BC241H

639€

Oleo-Mac

PRO

BC241HL

669€

Cylindrée: 21,7cm³
Puissance: 900w
Coupe 50cm
Longueur totale 240cm
Poids: 6.8 kg



HL92KC-E

879€

Cylindrée: 21,4cm³
Puissance: 750w
Coupe 50cm
Longueur totale 189cm
Poids: 5.4 kg



PRO

HL94CE

999€

Cylindrée: 24.1cm³
Puissance: 900w
Coupe 60cm
Longueur totale 242cm
Poids: 6.2 kg





BV250

249€

Cylindrée 25 cm³
Puissance 950W
Débit d'air maximal 720 m³/h
Vitesse de l'air 70 m/s
Buse ronde + bec de cannard
Poids 3.7 kg



Garantie 5 ANS



OPTION: Kit aspiration (56602004)

62€

STIHL® BG86

479€

Cylindrée: 27,2 cm³
Puissance: 800w
Débit d'air buse maxi 755 m³/h
Vitesse de l'air 74 m/s
Buse ronde + bec de cannard
Poids: 4,4 kg

Garantie 2 ANS



699€

BV163

Garantie 5 ANS



Cylindrée 61.3cm³
Puissance 3300W
Débit maxi 1200m³/h
Vitesse d'air 90m/s
Buse rond dotés + bec de cannard
Poids sans tuyaux 9.4Kg

730€

BV901

Garantie 5 ANS



Cylindrée 77cm³
Puissance 3600W
Débit maxi 1620m³/h
Vitesse d'air 105m/s
2 embouts dotés d'une demi-sphère
Embout rectangulaire pour terrains secs
Embout rond pour terrains mouillés
Poids avec tuyaux 11.22Kg



100% ELECTRIQUE

Prix du kit:

Prix seul

249€

200€

335€

295€

SAB500AE

LB5300E

LB7650E



Débit d'air maxi 684 m³/h
Autonomie avec 4Ah postion maxi : 20min
Autonomie avec 4Ah postion mini : 130min
Buse ronde
Chargeur standard EC415S inclus
Batterie 48V 2.0ah E420 inclus
Poids sans batterie: 2.6kg



Débit d'air maxi 900 m³/h
Autonomie avec 2.5Ah postion mini : 75minutes
Autonomie avec 2.5Ah postion maxi : 10minutes
Buse ronde et bec de cannard
Poids sans batterie: 2.2kg
Kit comprend:
Chargeur standard CH2100E
Batterie 2.5AH BA1400E



Débit d'air maxi 1300 m³/h
Vitesse d'air maximal 313km/h
Autonomie avec 5.0Ah postion mini : 125minutes
Autonomie avec 5.0Ah postion maxi : 17minutes
Batterie 2.5AH BA1400E
Poids sans batterie: 2.1kg
Prix sans chargeur ni batterie

429€

STIHL®

539€

RE120+

Puissance 2100W - 230V
 Pression de travail 125 bars
 Débit d'eau maximum 500 l/h
 Flexible tresse métallique 9M avec enrouleur
 Pompe axial - Culasse aluminium
 Buse à jet plat réglable - Buse rotative
 Poids 20Kg



Garantie
2 ANS



RE130+

Puissance 2300W - 230V
 Pression de travail 135 bars
 Débit d'eau maximum 500 l/h
 Flexible tresse métallique 9M avec enrouleur
 Pompe axial - Culasse alu - Piston inox
 Buse à jet plat réglable - Buse rotative
 Poids 20Kg

PREMIUM150/10

Puissance 2200W - 230V
 Pression de travail 150 bars
 Débit d'eau maximum 600 l/h
 Flexible tresse métallique 8M sur enrouleur
 Pompe axial - Culasse laiton - Pistons céramique
 Lance jet plat réglable - Buse rotative



629€



Garantie
2 ANS

779€



RE150+

Puissance 2900W - 230 V
 Pression de travail 140 bars
 Débit d'eau maximum 610 l/h
 Flexible tresse métallique 12M sur enrouleur
 Pompe axial - Culasse laiton
 Piston acier inoxydable
 Buse à jet plat réglable - Buse rotative
 Poids 27Kg

HYDROCLEAN
 Haute pression et brumisation

NST150/21ECO

Chassis mural porteur galvanisé
 Puissance: 5500W - 400V
 Pression de travail: 150 bars
 Débit d'eau maximum: 1260 l/h
 Pompe radiale à pistons céramique
 Moteur à rotation lente 1450Trs/mn
 Accouplement moteur/pompe direct
 Disjoncteur magnéto-thermique
 Pistolet HP sans raccord tournant
 Lance simple 900mm avec buse jet plat
 Flexible armé 10M sans enrouleur
 Poids : 54 kg

1533€



Disponible
avec
enrouleur

1695€



NECO150/21

Puissance: 5500W - 400V
 Pression de travail: 150 bars
 Débit d'eau maximum: 1260 l/h
 Pompe radiale à pistons céramique
 Moteur à rotation lente 1450Trs/mn
 Accouplement moteur/pompe direct
 Disjoncteur magnéto-thermique
 Pistolet HP sans raccord tournant
 Flexible armé 10M
 Chassis galvanisé - roue gonflable 260mm
 Lance simple 900mm buse jet plat
 Poids : 70 kg



NPROSUPER160/20

Puissance: 5500W 400V
 Pression de travail: 160 bars
 Débit d'eau maximum: 1200 l/h
 Pompe radiale à pistons céramique
 Moteur à rotation lente 1450Trs/mn
 Accouplement moteur/pompe flector élastique
 Disjoncteur magnéto-thermique
 Stop total temporisé
 Pistolet HP anti-fatigue avec raccord tournant
 Flexible armé 20M monté sur enrouleur plastique
 Chassis galvanisé à chaud sur roue gonflable 400mm
 Lance simple 900mm buse jet plat + turbobuse
 Poids : 90 kg

2760€



1590€



NMTH160/11

Moteur à essence HONDA GP160
 Pompe radiale 3600Trs/min
 Vilebrequin à 3 pistons céramiques
 150 Bars - 660L/h
 Démarrage : lanceur manuel
 Châssis : tubulaire galvanisé
 Roues : tubeless Ø 260 mm
 Flexible : 10 m, 2 tresses acier
 Lance simple - Buse rotative
 Garantie 1 ans

1890€

DORMAK SH75BS-SX

Moteur B&S XR950 208Cm3
 Puissance 4900W
 Rotor avec 3 couteaux + 6 lames
 Capacité branches 65mm
 Rendement 3.5M3/H
 Transmission par courroie
 Dimensions monté (Lxlxh cm) 165x95x130
 Poids: 125 Kg



1490€

staub OMBR6

Moteur RATO R210 212CC
 Puissance 4200W
 Rotor avec 2 couteaux + lame 400mm
 Capacité branches 50mm
 Rendement 4M3/H
 Transmission par courroie



10 TONNES

DORMAK RL10H

1690€

Moteur essence HONDA GP160
 Longueur de fendage max 570mm
 Vitesse 1: 4.6cm/s
 Vitesse 2: 11.6cm/s
 Vitesse de montée : 6.3 cm/s
 3 Positions: verticale, 45°, horizontale
 Dimensions : 193 x 70 x 100 cm
 Poids 132kg

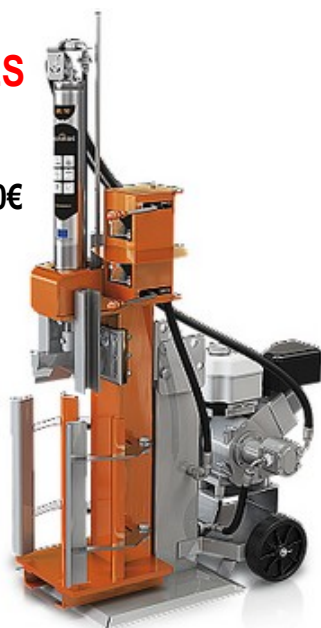

21 TONNES

6480€ LANCMAN™ STX21C+T



Lame de fendage en Hardox
 Longueur de fendage max 1170mm
 Course du vérin 1100mm
 2 vitesses
 Vitesse 1: 9.9cm/s
 Vitesse 2: 19.3cm/s
 Vitesse de remontée : 20.1cm/s
 Lève buche mécanique
 Capacité réservoir d'huile 29 litres
 Filtre d'aspiration
 Cardan inclus
 Emplacement de rangement pour tronçonneuse
 Dimensions (cm): 2850/2100x1250x1010
 Poids 530kg



Treuil hydraulique 750kg cable 6mm Lg 20mètres
 régulateur de débit à commande mécanique



LOCATION

21 TONNES

Demi journée 75€
 Journée 125€
 Week-End 180€
 Caution 1000€

Retrouvez tous les tarifs
 de matériel en location sur :

www.motoculture-sudmanche.com

DIAMETRE 130mm

LANCMAN™

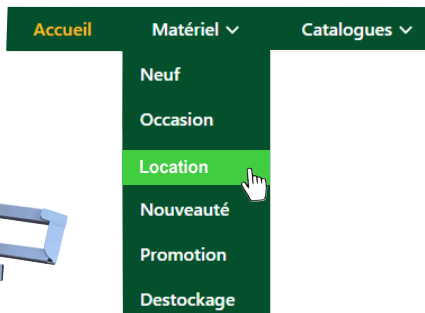

ISEKI

Version courte: Orange/Noir - Blanc/Rouge
Version longue: Noir/Vert

Disponible en 3 configurations dès le mois de Fevrier



500 cm³
Puissance: 39Ch
Couple: 44Nm
0 à 60 km/h 4,6 secondes
Eclairage Leds
4X4 à la demande
Homologué route 2 places T3
Version courte ou longue

Offre de lancement
A PARTIR DE 5490€
Jusqu'au 30/06/2024



Variateur CV Tech



4 Freins à disques sur la version longue



359€

D18E

Autonomie maxi: 18 kms
Batterie: 36 V 5,1 Ah
Poids: 14.8 kg
Vitesse maximale: 25 km/h
Puissance du moteur: 250 W
Inclinaison maximale: 10 °

Hytrack

17990€

JOBBER
DMAXX 1100 EQUIPED



Ref: 854

Cabine complète:
Pare brise avec essuis glace
Chauffage - Lave glace
Portières - Panneaux arrière

3990€ Hors pose

Moteur Kubota Diesel 3 cylindres 1123cm³
Injection électronique
Direction assistée
Benne basculante électrique
Treuil 1T 360
Banquette 3 places
Pare-brise plexiglas
Attelage agricole avant et arrière
Pneumatiques : Avant : 26x9.00R-14 - Arrière : 26x11.00R-14
Poids 807 kg - Charge maximale : 1412 kg
Traction maxi: 1500 kg



QUAD SNARLER

Disponible en 6 configurations

**A PARTIR DE
5990€**



570 cm³
Puissance: 44Ch
Couple: 48Nm
4X4 à la demande
Homologué route 2 places T3
Version courte ou longue
Prise remorque + Boule
Direction assistée et Treuil de série
Sauf modèle: AT6S-STD



Version courte: Orange/Noir - Gris/Bleu - Noir/Vert
Version longue: Gris/Rouge - Blanc/Rouge - Gris/Bleu - Noir



Retrouvez tous les tarifs et les accessoires sur:

www.motoculture-sudmanche.com



SSV UTILITAIRE

FUGLEMAN



Moteur identique au villain.
Benne basculante capacité 558 kg
Treuil 2040 kg
Garde au sol 350 mm, empattement 2060 mm
Capacité benne 558 kg, Réservoir 45 L
Dimensions 3150 x 1580 x 2100 mm
Poids à sec 770 kg



SSV LOISIR

VILLAIN

Moteur Essence Bi-cylindre en ligne 1000cm³
Puissance 105 CV pour un couple 98Nm
4 X 4 à la demande
Pont avant avec blocage de différentiel
Direction assistée multi modes (conduite standard / confort / sport)
Pneumatiques : Avant : 30x10.0R-14 - Arrière : 30x10.0R-14
Eclairage LED, Tableau de bord Digitale, Ecran tactile 10.2 pouces
Sièges baquets avec harnais 4 points (enrouleur pour le pilote)
Treuil 2040 kg, Réservoir 40 L, Capacité benne 140 kg
Dimensions L*I*h : 3330 x 1650 x 1690 mm
Empattement 2600 mm, Garde au sol de 360mm
Poids à sec 770 kg





197

Polo SEGWAY
Taille S-XXL
24€90



157

Veste Softshell SEGWAY
Taille S-XXL
99€



PUB1124

Bonnet SEGWAY
9€90



PUB1114

Casquette SEGWAY
7€



AM1R21001001

Lunette cross SEGWAY

39€



AM1R21003XL1

Casque cross SEGWAY
Off Road

149€



771

Coffre arriere montage
origine SEGWAY
Fermeture avec crochet basculant
1192 x 656 x 376mm
105 litres

359€



165S5

Casque bulle noire
XB1 taille S-XL
Visière anti-rayures
69€

URIDE



161S5

Casque enduro XC1
Taille S-L
Visière anti-rayures
99€



BS10

49€

Chargeur de batterie intelligent
3 niveaux de charge contrôlés
Peut charger des batteries jusqu'à 20 Ah
Livré avec pinces + connexion rapide



1157231

Boule attelage
50mm Ø19mm
3/4" UNF

16€90



555

Rampe 6 leds 30W
230*75*75mm
2400 Lumens

49€



662

Treuil 12V 1360Kg
Lg13M
interrupteur guidon +
télécommande

299€



Pneus

25x8-12
25x10-12

A partir de:

99€



761

Par-buffle avant
Disponible en bleu, noir, rouge, vert

239€

839

Par-buffle arrière



780

Kit extension d'aile

49€

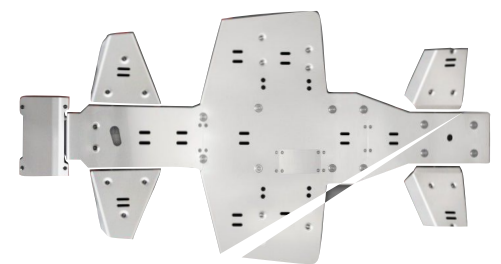

832

Kit protection en PHD
pour SNARLER AT6L

599€

contact@motoculture-sudmanche.com

Juvigny les Vallées

Espace Motoculture du Tertre

02 33 90 98 80

www.motoculture-sudmanche.com



Dans la limite des stocks disponibles

